

車種
スロープ付き軽自動車

2車種の中から
お選びください

車いす 乗車定員
1脚 3名
5ナンバー
車いす非乗車時定員【4名】
リヤシート付

車いす 乗車定員
1脚 3名
8ナンバー
リヤシートレス

2WD(CVT)
マツダ フレアワゴン



写真:リヤシート付き仕様車

車両寸法図・室内レイアウト [単位:mm]

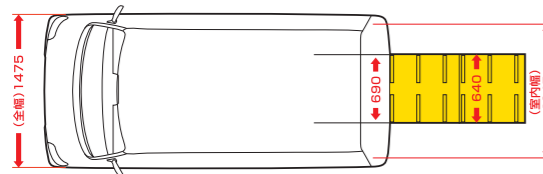
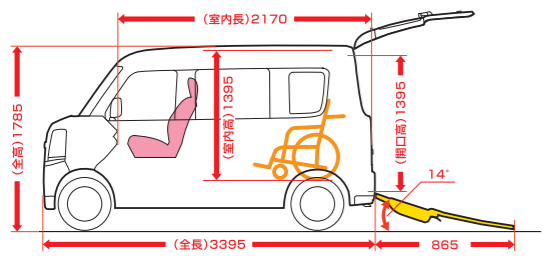

車いす乗車の目安 [単位:mm]

⚠️ 現在ご使用中の車いすが寸法条件を満たしているか、必ずご確認ください

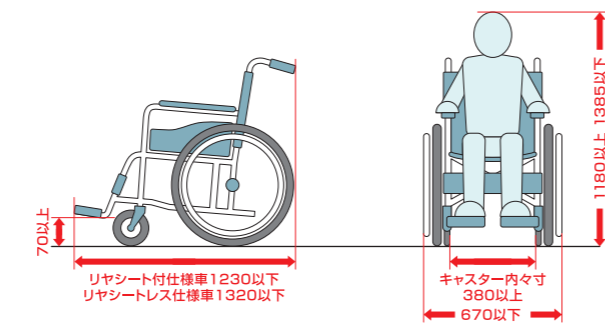

ご使用に際して、ご確認ください

●ご使用の車いすが寸法条件を満たしているか、必ずご確認ください。●車いすの形状によっては、乗車できない場合がありますので販売会社にご相談ください。●リアシート付車は、リアシートを折りたたむと前席のスライド量が制限されます。●車いすの乗降(固定・解除)、及び車いす乗員専用シートベルトの操作は、必ず介助者が行ってください。●スロープの展開・収納時には、車両の後方及び社内に障害物がないか十分にご確認ください。●スロープ耐荷重は、200kg(車いす+乗員+介助者)までです。●電動ウィンチの昇降能力は120kgです。

リヤシート付仕様車(5ナンバー)
室内レイアウト

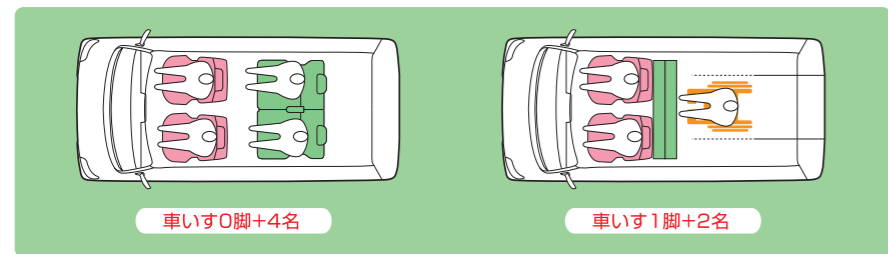

リヤシートレス仕様車(8ナンバー)
室内レイアウト

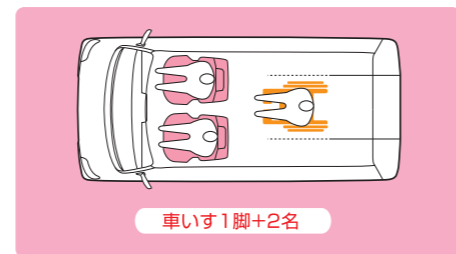

■車いす ■スロープ ■リクライニングシート ■リヤシート

仕様、装備等は24時間テレビチャリティー委員会指定のものです。※本仕様は予告なく変更することがあります。※掲載車両は2026年3月現在の車両です。

株式会社 マツダ E&T
Mazda Engineering & Technology Co., Ltd.

お問い合わせ
株式会社関東マツダ 法人営業部 担当:小林(こばやし)

TEL:03-5995-7533 www.mazda.co.jp/

万一を考え抜いた高い安全性能。乗車する全ての方に「安全・安心」を!
始動がスムーズで環境にやさしいマイルドハイブリッドが低燃費をアシスト!



全車安全運転サポート車(サポカーS・ワイド)に該当
経済産業省や国土交通省などが普及啓発を推進している、高齢者を含む運転者を先進安全技術で支援し交通事故防止を図る「安全運転サポート車(サポカーS・ワイド)」に該当しています。サポカーS・ワイドは、被害軽減ブレーキ(対歩行者)、ペダル踏み間違い時加速抑制装置、車線逸脱警報、先進ライトを搭載した車です。
*詳細についてはマツダオフィシャルウェブに掲載しております。右記QRよりご覧ください。



メーカー標準仕様

●リモコン付き電動ウィンチ



電動ウィンチのワイヤレスリモコン操作で、車いすの方の乗降と、車いすの固定・解除が安全で楽に行え介助者の負担を軽減します。

●ワンアクションスロープ

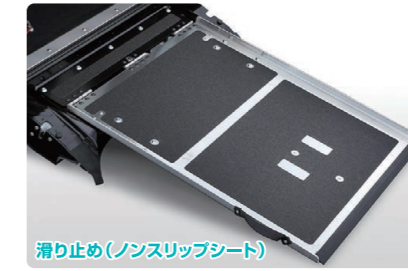

滑り止め(ノンスリップシート)

解除ノブを引き倒すだけのワンアクションで雨の日でも簡単に素早く設置ができます。1枚スロープ採用で段差なく乗降がスムーズ。(突起長:865mm)

●リアシート付仕様



リアシート使用時

2アクションの操作でヘッドレスト装着したまま簡単に素早く格納することができます。シートは一体可倒式(スライド/リクライニング機能はありません)

メーカー標準仕様

●デュアルセンサーブレーキサポートII
(前方のクルマや歩行者との衝突回避をサポート)

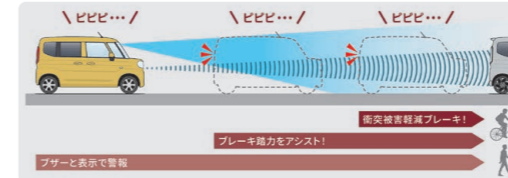

●誤発進抑制制御(前進時)(後退時)
(踏み間違えによる急発進を抑制)



●発信お知らせ機能(先行車)(信号切り替わり)
(うっかり出遅れをお知らせ)



●ハイビームアシスト機能
(ハイ/ロービームの切り替え忘れを予防)

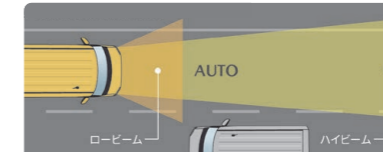

●ふらつき警報機能
(眠気などのふらつきをお知らせ)

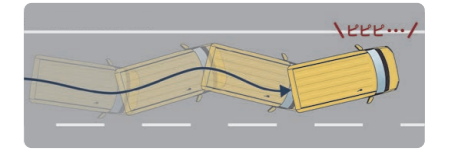

警告 対象物、天候状況、道路状況などの条件によっては、衝突を回避または、被害軽減できない場合があります。安全装備はドライバーの安全運転を前提としたシステムであり、事故被害の軽減を目的としています。各機能には限界がありますので過信せず、安全運転を心がけて下さい。

バックビューモニター

ストレッチャー乗車

3点式
車いす用シートベルト

イージークローズ

全面パワーウィンドウ

フロント
オート
リア
ヒーター
ダクトのみ
エアコン

- アドバンストキーレスエントリー(アンサーバック機能付)&キーレスプッシュボタンスタートシステム
- リアワイパー&ウォッシャー
- ヒルホールドコントロール
- ブレーキアシスト
- 4W-ABS&EBD
- DSC[横滑り防止機構]&TCS
- エマージェンシーストップシグナル
- オートライトシステム
- 電動格納リモコン式カラードアミラー(ボディ同色)
- 全面UVカットガラス&IRカット機能付フロントガラス